

BFV-FASSHEIZER

Installationshandbuch für BFV-Fassheizer



Installationshandbuch

BFV-Fassheizer Standardprogramm



Inhaltsverzeichnis

BFV Fassheizer

Sicherheitshinweise	Seiten 3 bis 4
Diagramme von BFV -Heizmantel.....	Seite 5
Grundlegende Sicherheitshinweise	Seite 6
Wichtige Sicherheitsanweisungen	Seite 7

Installation / Bedienungsanleitung

BFV-Fassheizer | Träger und Schnallen | **AT056** integrierter Thermostat

Installation der Fassheizer.....	Seiten 8 bis 10
AT056-i Integrierter Analog Thermostat.....	Seite 11

Installation / Bedienungsanleitung

BFV-Fassheizer | Klettverschluss | **AT056** Analog Thermostat

Installation der Fassheizer.....	Seiten 12 bis 14
AT056 Analog Thermostat	Seite 15

Installation / Bedienungsanleitung

BFV-Fassheizer | **DPA** programmierbarer Thermostat

Installation der Fassheizer.....	Seiten 16 bis 18
DPA Programmierbarer digitaler Thermostat	Seite 19

Wartung

Verfahren.....	Seite. 20
Pflege und Konservierung	Seite. 20
Abfallwirtschaft.....	Seite. 20

Leitfaden zur Fehlerbehebung

Leitfaden zur Fehlerbehebung	Seite. 21
------------------------------------	-----------

Anfrage Heizmantel

Fassheizer anfordern.....	Seite. 22
---------------------------	-----------

Heizmantelserie BFV

Unsere anderen Heizmantel	Seite. 23
---------------------------------	-----------

Sicherheitshinweise

Wichtig

- Lesen Sie dieses Handbuch und vergewissern Sie sich, dass Sie es verstanden haben, bevor Sie den Fasssheizer installieren.
- Ein falsches Verständnis dieses Handbuchs kann zu schweren Unfällen, Verletzungen und strukturellen Schäden führen.

Allgemeine Punkte

Ohne Genehmigung des Herstellers dürfen keine Umbauten oder Veränderungen an der Heizmantel vorgenommen werden, in diesem Fall erlischt die Garantie.

Nationale Normen und Sicherheitsvorschriften sind zu beachten.

Grundlegende Sicherheitshinweise



Jeder, der mit dem Betrieb, der Wartung und Reparatur der Heizmantel zu tun hat, sollte den Inhalt der Bedienungsanleitung lesen und sich dessen bewusst sein.

Der Fasssheizer darf nur von geschultem Personal bedient werden.



Der Netzanschluss muss den entsprechenden Vorschriften entsprechen. Aus Sicherheitsgründen darf das Gerät nur betrieben werden, wenn eine Fehlerstrom-Schutzeinrichtung (RCD) mit einem Auslösestrom von 30 mA vorgeschaltet ist. Dies muss von einer Elektrofachkraft überprüft werden.

Gemäß den geltenden Vorschriften müssen elektrische Betriebsmittel regelmäßig überprüft werden.



Reparaturen an den elektrischen Bauteilen in den Heizmantel dürfen nur von einer Elektrofachkraft oder unterwiesenem Personal unter Aufsicht einer Elektrofachkraft durchgeführt werden..



Die Heizmantel darf nur in voll funktionsfähigen Zustand unter Aufsicht des Betreibers verwendet werden.



Die Heizmantel sollte nicht in feuchter oder nasser Umgebung verwendet werden und keinen aggressiven Chemikalien ausgesetzt werden. Verwenden Sie neben der Heizmanschette keine anderen Heizmantel..

Sicherheitsanweisungen

Wichtige Sicherheitsanweisungen

Wenn Sie diese Bedienungsanleitung nicht gelesen oder einzelne Schritte nicht verstanden haben, sind Sie nicht für die Nutzung dieses Produktes qualifiziert.

- Überprüfen Sie den Fassheizer, bevor Sie ihn in Betrieb nehmen.
- Tauchen Sie den Fassheizer niemals in Flüssigkeit.
- Halten Sie den Fassheizer von spitzen metallenen Gegenständen fern.
- Solange der Fassheizer in Betrieb ist, vermeiden Sie flüchtige Brennstoffe in der Nähe.

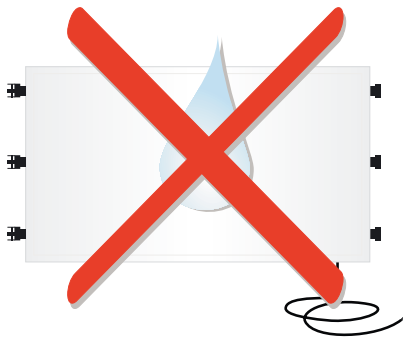

**Nicht nass machen, nicht in
Flüssigkeiten tauche**

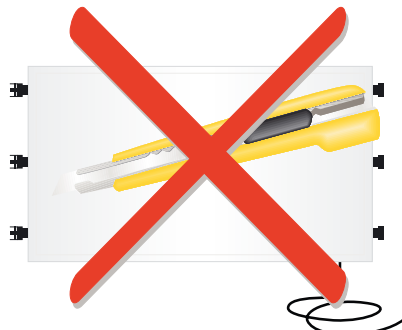

**Nicht in die Nähe spitzer
Gegenstände bringen**



Flüchtige Brennstoffe vermeiden

- Verwenden Sie den Fassheizer nicht, wenn sich Risse oder Brüche auf der Oberfläche zeigen.
- Reparieren Sie den Fassheizer nicht, wenn er Schäden oder Mängel aufweist; setzen Sie sich mit dem Hersteller in Verbindung.
- Falten Sie den Fassheizer nicht und setzen Sie ihn und das Netzkabel (die Netzanschlussleitung) keinem starken Druck aus.
- Wenn der Fassheizer nicht in Betrieb ist, ziehen Sie den Netzstecker.
- Bevor Sie den Fassheizer entfernen, warten Sie, bis er vollständig abgekühlt ist.
- Verwenden Sie den Fassheizer nur für die dazu bestimmten Tankfässer; er darf nicht für andere Zwecke eingesetzt werden.
- Lassen Sie den Fassheizer nicht überlappen, wenn die Abmessungen der Hülle größer sind als die des Tankfasses.

Wichtige Hinweise für den Endnutzer

- Nur qualifiziertes Personal darf die elektrischen Leitungen handhaben und anschließen.
- Alle elektrischen Leitungen müssen den geltenden elektrischen Normen entsprechen.
- Die endgültige Installation und Verkabelung muss den geltenden Vorschriften entsprechen.
- Der Endbenutzer ist dafür verantwortlich, ein sicheres Netzwerk bereitzustellen und ihm gegebenenfalls die notwendigen Mechanismen für maximale Sicherheit (Thermostate, ICP, Unterbrecher usw.) zu geben.

Heizmantel-Schema

Verwendung und Verwendungszweck

Die **BFV**-Heizmantel sind für die Kontrolle und Aufrechterhaltung der Temperatur von Fässern (Kunststoff oder Metall) von 25 bis 200 Litern konzipiert.

- Viskositätskontrolle
- Frostschutz
- Temperaturerhaltung
- Fusion von Feststoffen
- Erhitzen auf eine erforderliche Temperatur
- Thermische Mischung

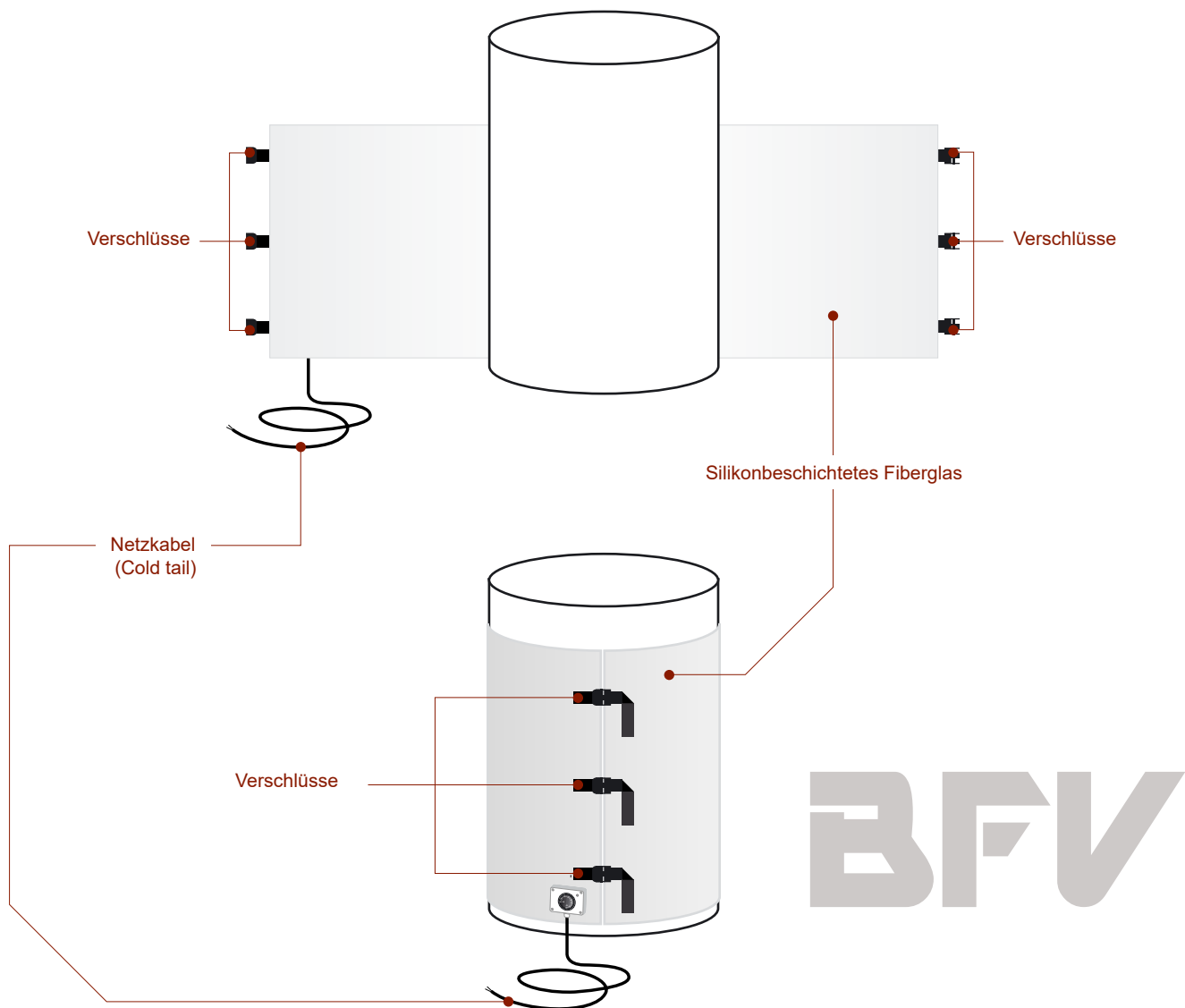

Allgemeine Eigenschaften

• **Stoff**

Silikonbeschichtetes Fiberglas

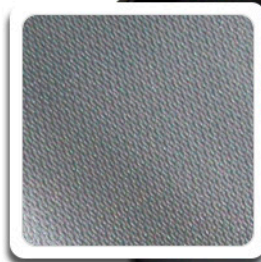

• **Befestigungsvorrichtung**

Nylonbänder mit Kunststoffschnallen

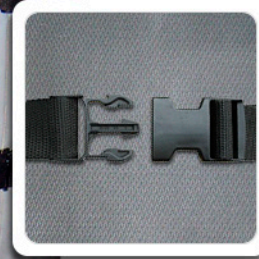

• **Etikette**

Technische Eigenschaften und CE-Kennzeichnung



• **AT056**

Analoger Thermostat 0-90° C serienmäßig



• **Netzkabel**

Verbindungskabel zum Stromnetz



BFV

Technische Eigenschaften

Bereich	BFV
Anwendungsbereiche:	Beheizung und Temperaturregelung für Fässer
Leistung bei 230V - 50 Hz:	Je nach Modell. Siehe Etikett oder technisches Datenblatt der Heizdecke
Maximale Betriebstemperatur:	90° C ± 5° C
Minimale Betriebstemperatur:	- 40° C ± 5° C
Heizleiter:	Ni/Cr 80/20
Leiterisolierung:	Thermal silicone double insulation
Maximale Betriebstemperatur des Leiters:	- 40 / 180° C
Heizdecke Isolierung:	Fiberglasgewebe silikonisierte
	100% Texture Filament Glasfaser
	Behandlung: Einseitiges Silikon lichtdurchlässig
	Kette: EC-9-136 Tex * 1
	Schuss: EC-9-136 Tex * 1
	Zerreifestigkeit
	Kette: 5000N/5 cm
	Schuss: 3000N/5 cm
	Gesamtdicke der Heizmantel: 14 mm
	Stoff: Kreuz Twill
	Feuerwiderstand: IMO Res. MSC.61(67) FTP - Cod
Ungefhre Abmessungen:	845 x 150 x 14 mm
Verstellsystem:	Klettverschluss
Durchschlagfestigkeit:	1.500 V 1 min. ≥ 50GΩ
Stromversorgungskabel:	Kabel 3 x 1 mm ² H07RN-F
Normen:	2014 / 35 / UE
	2014 / 30 / UE
	EN60335-1
	EN ISO 12100-1 und 2
Sicherheitsthermostat:	Interner Mikrothermostat 91° C (+ 5° C - 15K)
Thermostat:	AT056: -10 / 90° C ±4° C 16A 230 V - 50 Hz Acerinox bulb and capillary sensing



BFV-Fassheizer | Träger und Schnallen | AT056 integrierter Thermostat

Installation / Bedienungsanleitung:

Montageanleitung für die Heizmantel der Baureihe **BFV** mit integriertem analog einstellbarem Thermostat **AT056**.

Es ist wichtig, dass Sie dieses Handbuch sorgfältig durchlesen und verstehen, bevor Sie den Fassheizer in Betrieb nehmen.

Diese Anweisungen gelten für die folgenden Standardmodelle sowie für Heizmantel mit integriertem Thermostat **AT056**:

25-30 L drums	50-60 L drums	100 L drums	200 L drums
BFV1020400250	BFV1250450275	BFV1650350575	BFV17704501000
BFV1020400450	BFV1250450625	BFV1650350750	BFV19504501000
			BFV1950850900
			BFV19508501500
			BFV19508502300
			BFV17709001500

Schritt 1

- 1.1. Nehmen Sie die Trommelheizung aus der Verpackung. Achten Sie darauf, den Thermostat **AT056** nicht zu beschädigen.
- 1.2. Wir werden die Heizmantel einer Sichtprüfung unterziehen. Wir werden die Heizung nicht benutzen, wenn sie zerrissen oder beschädigt ist.
- 1.3. Die Inspektion und Installation wird vorzugsweise von zwei Personen durchgeführt.

Schritt 2

- 2.1. Stellen Sie das Heizmantel auf eine saubere und trockene Oberfläche.

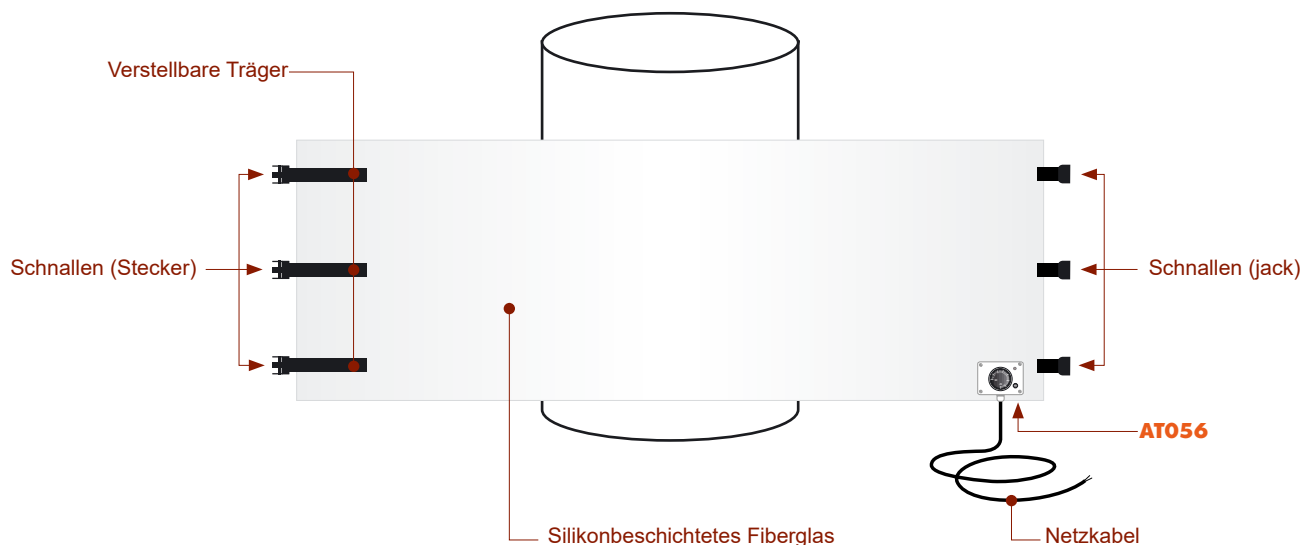

Fassheizer Installation

2.2. Wir bestimmen den besten Platz für die Heizmantel: Es wird empfohlen, den Boden der Trommel oder des Behälters zu bedecken.
Der Thermostat und das Versorgungskabel des Heizmantels sollten unten sein.

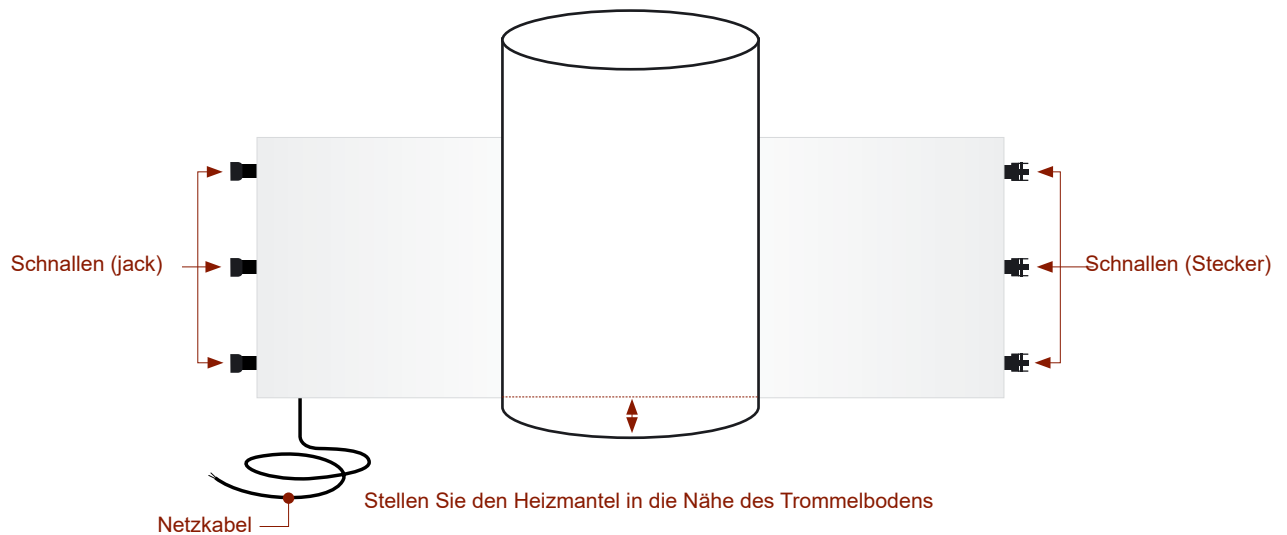

2.3. Legen Sie den Heizmantel um den Trommelkörper und drücken Sie die Decke mit den Riemen und Schnallen fest an sich.

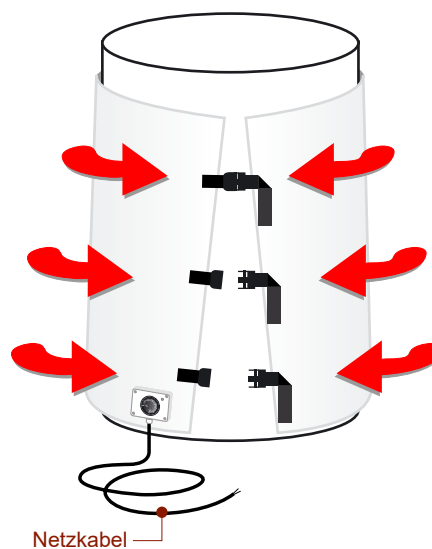

Fassheizer Installation

2.5. Ziehen Sie die Decke fest am Trommelkörper an und ziehen Sie an den Riemen, bis die richtige Spannung erreicht ist.

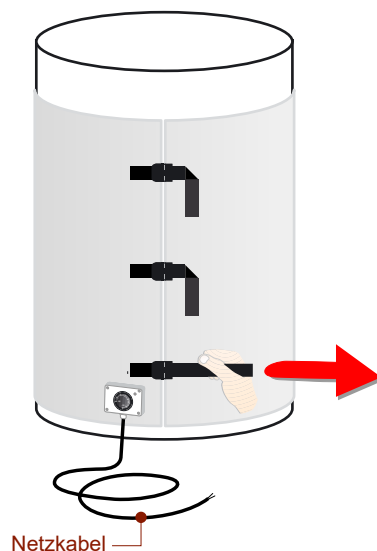

- Um die beste Leistung der Heizdecke zu erzielen, muss sie eng am Fasskörper anliegen

Schritt 3

3.1. Schließen Sie das Netzkabel an das Stromnetz an.

Die elektrische Installation, an die die Heizung angeschlossen wird, muss ordnungsgemäß bewertet werden und die Leistung und Spannung der Heizmantel berücksichtigen, um Ausfälle oder Fehler zu vermeiden.

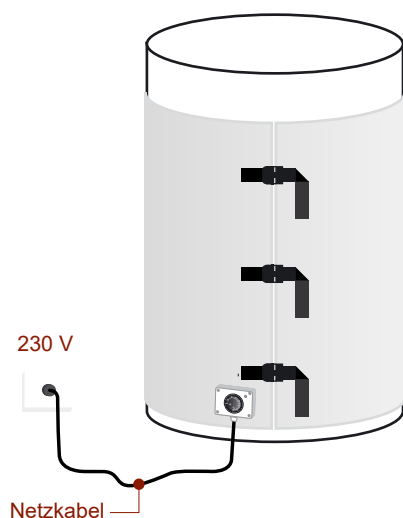

Thermostat

AT056-i

Eingebauter Thermostat als Standard bei unseren Fassheizer:

AT056



Integrierter wirtschaftlicher Analoger Thermostat:

- Analoger Thermostat
- Temperaturbereich: 0 - 90° C
- Spannung: 230 V
- Amperezahl: 15 A
- Differenzial On/Off: 4° C
- Innerer Sensor

Für Heizmantel mit dem einstellbaren Analogthermostat **AT056**: Stellen Sie den Thermostatknopf auf die gewünschte Arbeitstemperatur ein. Der Thermostat kann von 0 bis 90° C eingestellt werden.

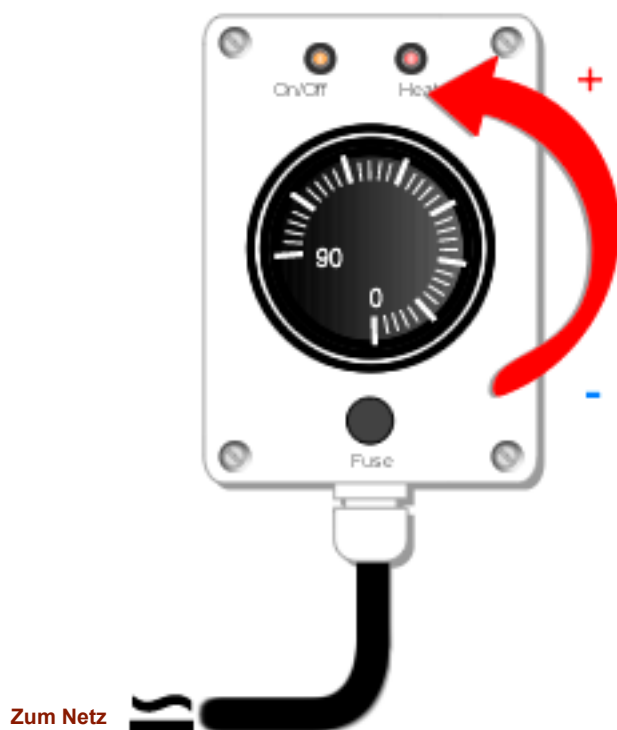

AT056-i
INTEGRIERT



• **Achtung:** Durch das Entfernen des Siegels erlischt die Garantie.

BFV-Fassheizer | Klettverschluss | AT056 Analog Thermostat

Installation / Bedienungsanleitung:

Montageanleitung für die Heizmantel der Baureihe **BFV** mit analogem einstellbarem Thermostat **AT056**.

Es ist wichtig, dass Sie dieses Handbuch sorgfältig durchlesen und verstehen, bevor Sie den Fassheizer in Betrieb nehmen.

Diese Anweisungen gelten für die folgenden Standardmodelle sowie für Heizmantel mit integriertem Thermostat **AT056**:

Bidones de 25-30 L	Bidones de 50-60 L	Bidones de 100 L	Bidones de 200 L
BFV845150200	BFV1005150300	BFV1385150750	BFV1770150750
	BFV1250150350		

Schritt 1

- 1.1. Nehmen Sie die Fassheizer aus der Verpackung. Achten Sie darauf, den Thermostat **AT056** nicht zu beschädigen.
- 1.2. Wir werden die Heizmantel einer Sichtprüfung unterziehen. Wir werden die Heizung nicht benutzen, wenn sie zerrissen oder beschädigt ist.
- 1.3. Die Inspektion und Installation wird vorzugsweise von zwei Personen durchgeführt.

Schritt 2

- 2.1. Stellen Sie das Heizmantel auf eine saubere und trockene Oberfläche.

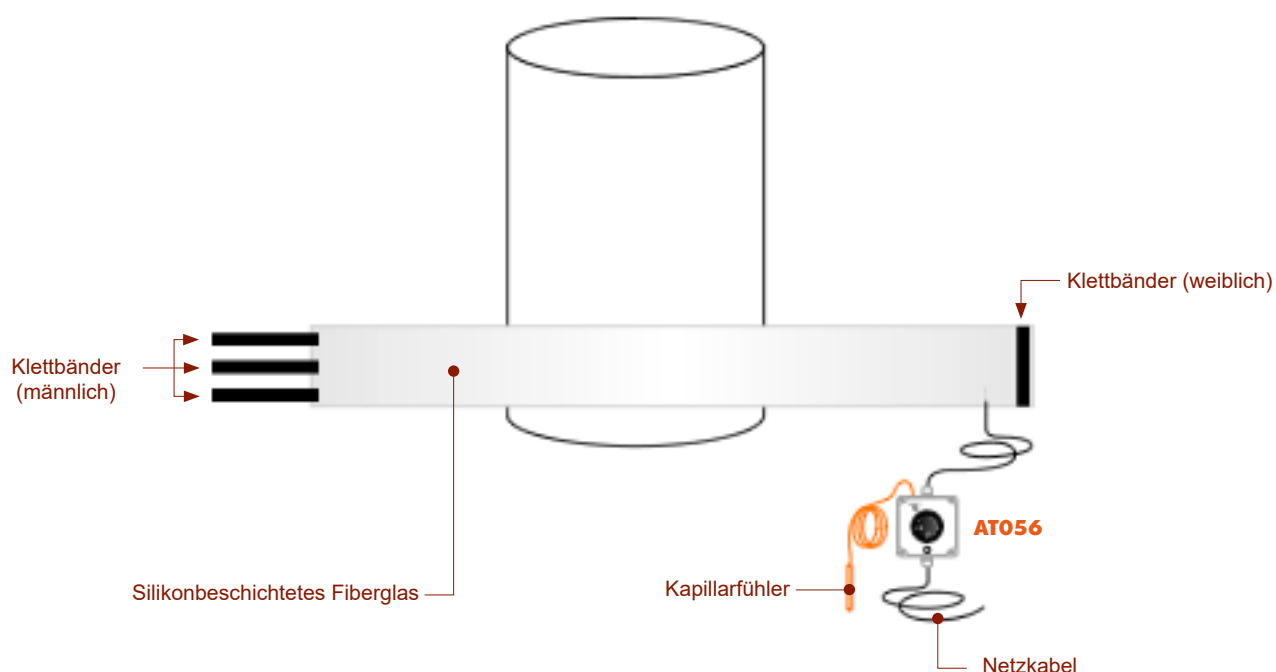

Fassheizer Installation

2.2. Wir bestimmen den besten Platz für die Heizmantel: Es wird empfohlen, den Boden der Trommel oder des Behälters zu bedecken. Der Thermostat und das Versorgungskabel des Heizmantels sollten unten sein.

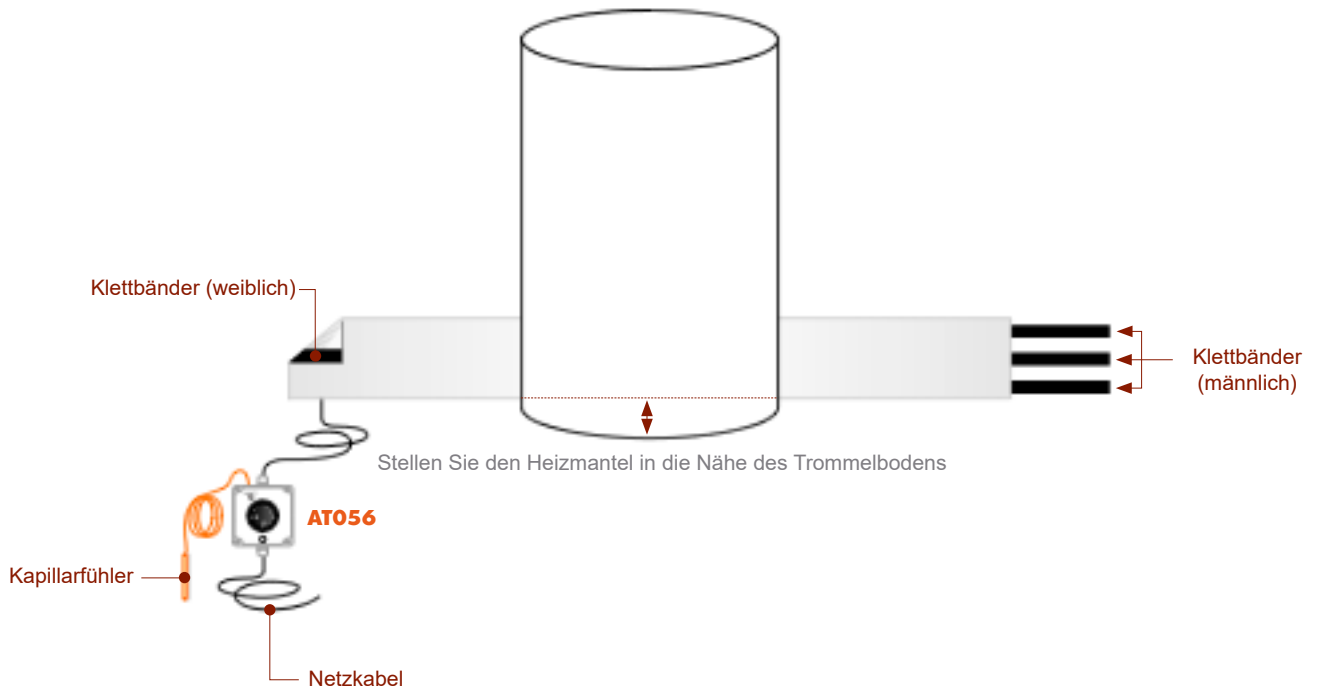

2.3. Legen Sie die Heizung um den Trommelkörper und umschließen Sie die Decke mit den Klettbändern, um die richtige Spannung zu erzielen.

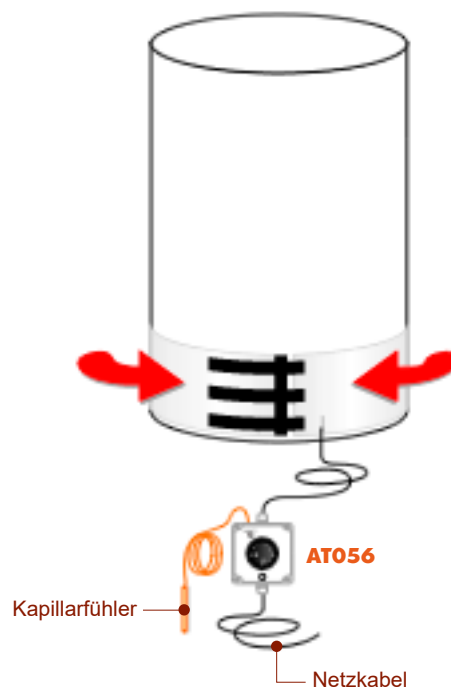

Fassheizer Installation

2.4. Platzieren Sie die Kapillarfühler vorsichtig zwischen der Heizung und der Oberfläche der Trommel..

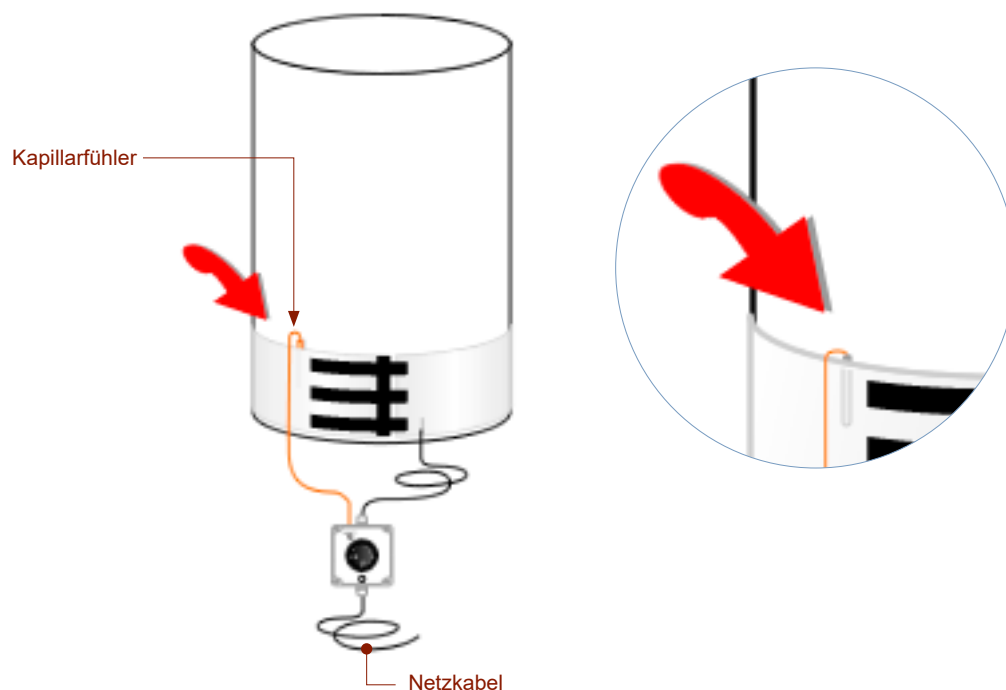

Schritt 3

3.1. Schließen Sie das Netzkabel an das Stromnetz an.

Die elektrische Installation, an die die Heizung angeschlossen wird, muss ordnungsgemäß bewertet werden und die Leistung und Spannung der Heizmantel berücksichtigen, um Ausfälle oder Fehler zu vermeiden.

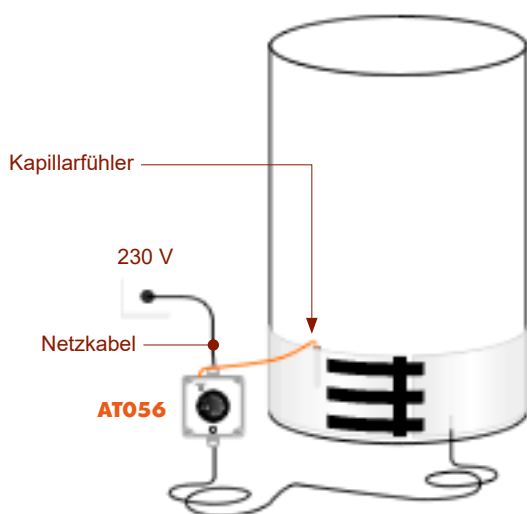

- Um die beste Leistung der Heizdecke zu erzielen, muss sie eng am Fasskörper anliegen

Thermostat

AT056

Thermostat serienmäßig bei unseren Fassheizer:



Wirtschaftlicher analoger Thermostat:

- Analoger Thermostat
- Temperaturbereich: 0 - 90° C
- Spannung: 230 V
- Amperezahl: 15 A
- Differenzial On/Off: 4° C
- Sensor: Kapillarfühler - 1 metre

Für Heizmantel mit dem einstellbaren Analogthermostat **AT056**: Stellen Sie den Thermostatknopf auf die gewünschte Arbeitstemperatur ein. Der Thermostat kann von 0 bis 90° C eingestellt werden.

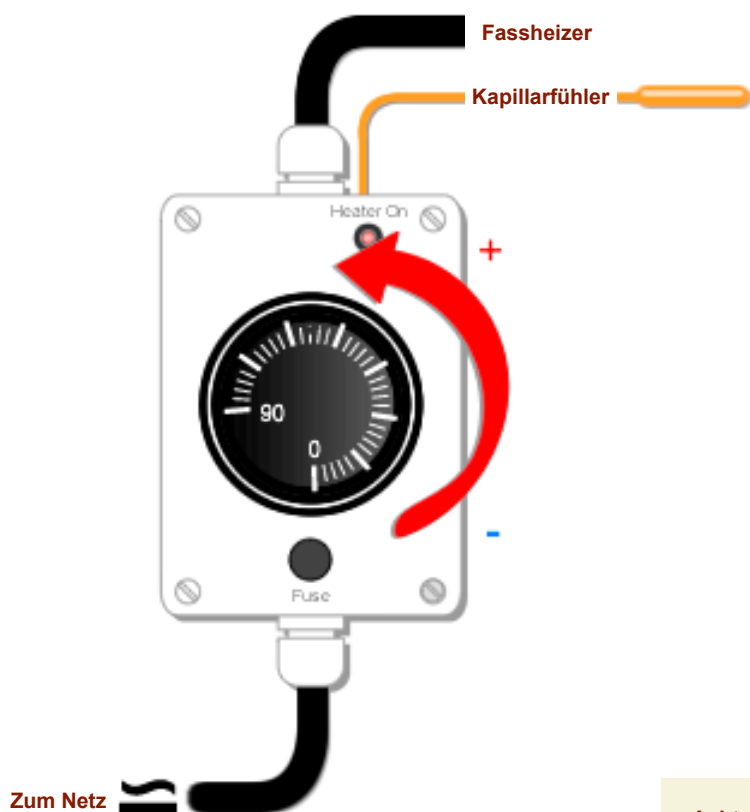

AT056



• **Achtung:** Durch das Entfernen des Siegels erlischt die Garantie.

BFV-Fassheizer | DPA programmierbarer Thermostat

Installation / Bedienungsanleitung:

Montageanleitung für die Heizmantel der Baureihe **BFV** mit programmierbarem Digitalsteuergerät **DPA**.

Es ist wichtig, dass Sie dieses Handbuch sorgfältig durchlesen und verstehen, bevor Sie den Fassheizer in Betrieb nehmen.

Diese Anweisungen gelten für alle Arten von Heizmantel, die einen programmierbaren Thermostat der **DPA**-Reihe enthalten.

Schritt 1

- 1.1. Nehmen Sie die Fassheizer aus der Verpackung.
- 1.2. Wir werden die Heizmantel einer Sichtprüfung unterziehen. Wir werden die Heizung nicht benutzen, wenn sie zerrissen oder beschädigt ist.
- 1.3. Die Inspektion und Installation wird vorzugsweise von zwei Personen durchgeführt.

Schritt 2

- 2.1. Stellen Sie das Heizmantel auf eine saubere und trockene Oberfläche.

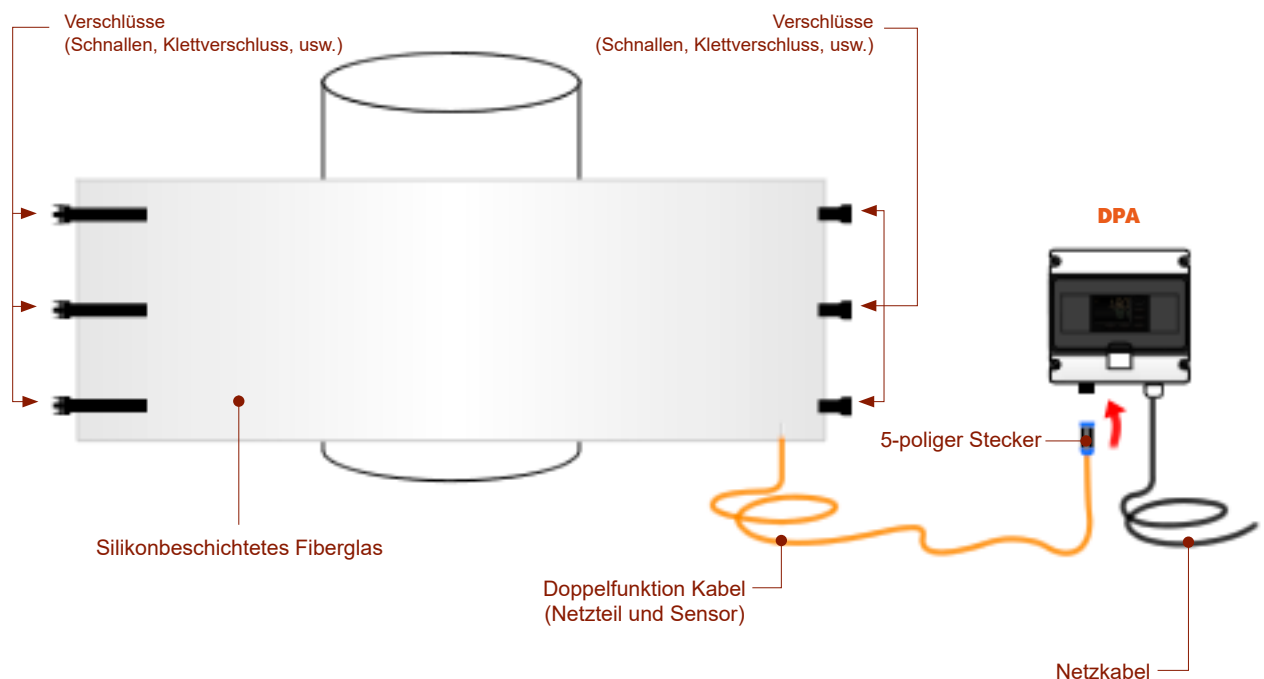

Fassheizer Installation

2.2. Wir bestimmen den besten Platz für die Heizmantel: Es wird empfohlen, den Boden der Trommel oder des Behälters zu bedecken. Der Thermostat und das Versorgungskabel des Heizmantels sollten unten sein.

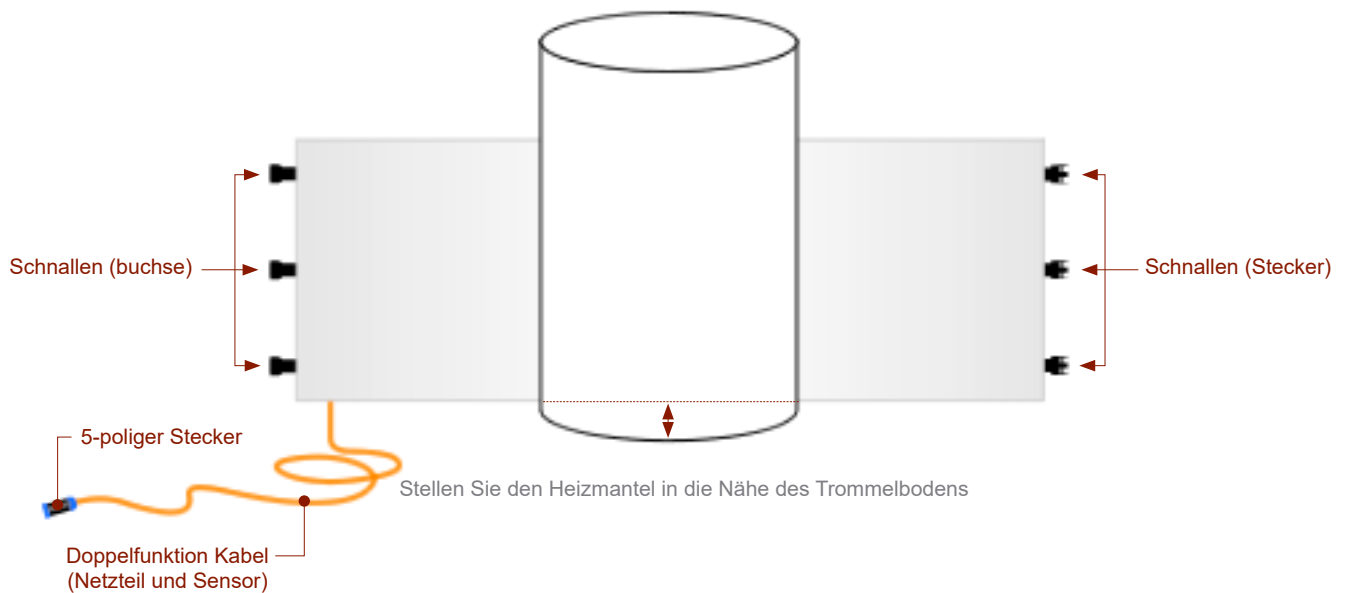

2.3. Legen Sie die Heizung um den Trommelkörper und umschließen Sie die Decke mit der Befestigungsvorrichtung: Riemen und Schnallen, Klettverschluss, Federn, usw.

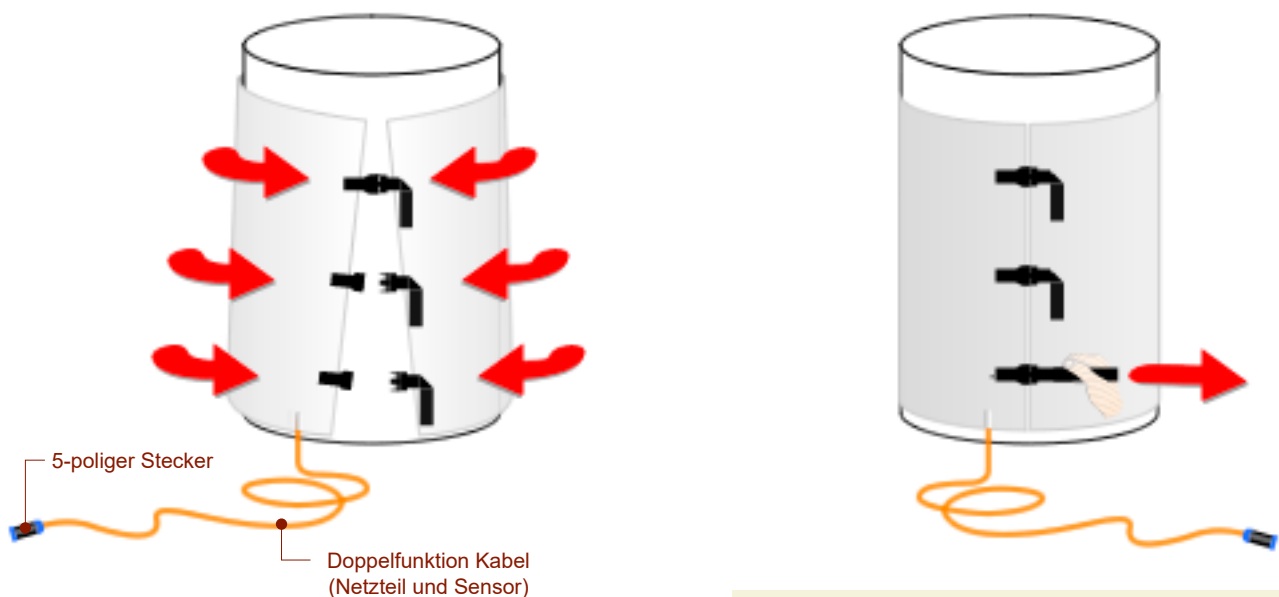

• Um die beste Leistung der Heizdecke zu erzielen, muss sie eng am Fasskörper anliegen

Fassheizer Installation

2.4. Platzieren Sie den Sensor zwischen der Heizmantel und der Oberfläche der Trommel, vorzugsweise zwischen der ersten und der zweiten Schnalle.

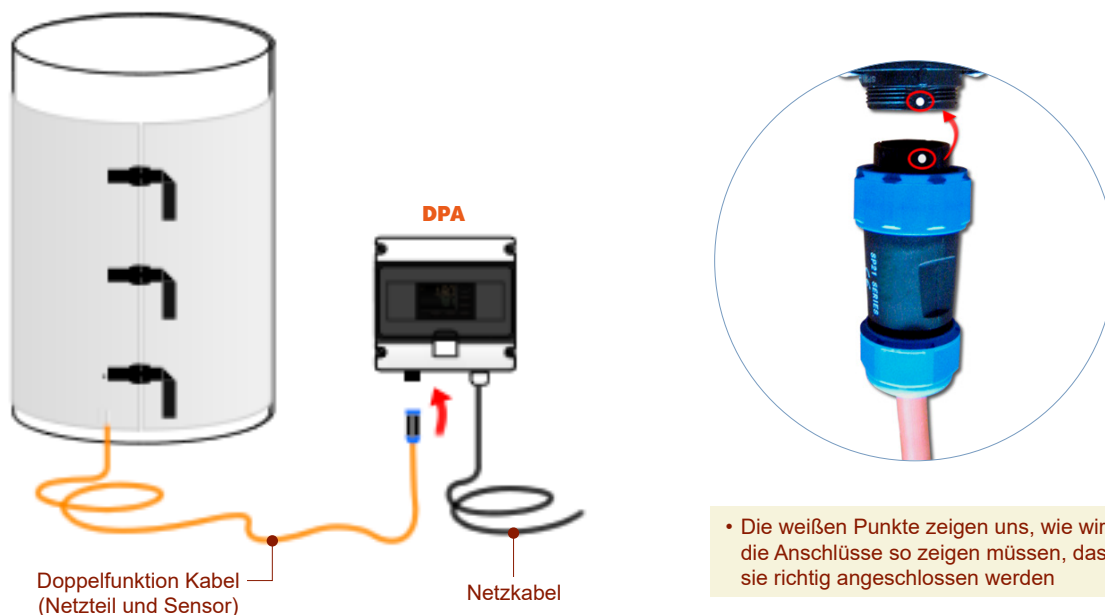

2.5. Sobald die Heizmantel mit dem **DPA**-Thermostat verbunden ist, verbinden Sie den Thermostat mit dem Stromnetz.

Die elektrische Installation muss ausreichend sorgfältig bewertet werden und die Leistung und Spannung der Heizmantel berücksichtigen, um Ausfälle oder Fehler zu vermeiden.

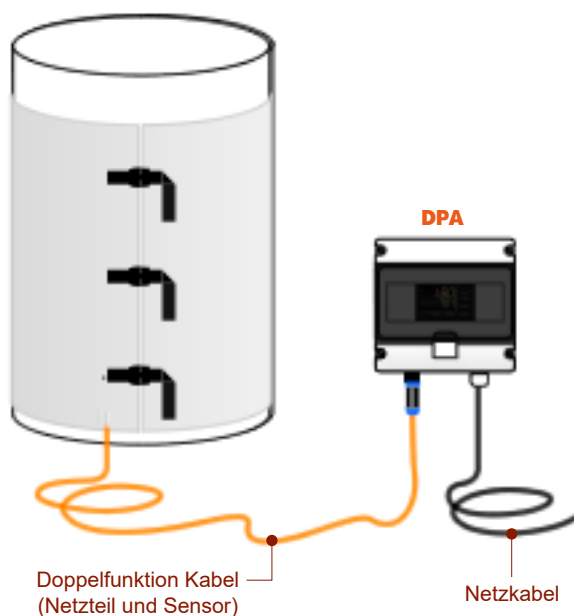

Thermostat

DPA

Programmierbarer digitaler Thermostat, der auf Anfrage in unsere Heizmantel integriert wird:

DPA



Programmierbarer digitaler Thermostat

- Steuertafeln für den Einsatz unter freiem Himmel, von -20 bis +140°C.
- Steuertafeln mit transparentem Fenster IP- 65.
- Eingänge: PG-9.
- Ausgänge für das Relais: 25A.
- Verschiedene Temperaturfühler-Typen einsetzbar; PTC, PT100, usw.
- Spannung: 230V.

Wenn Ihre Heizmantel einen programmierbaren digitalen Thermostat der **DPA**-Reihe enthält, müssen Sie die Anweisungen im beigefügten Handbuch befolgen.

Zum Netz

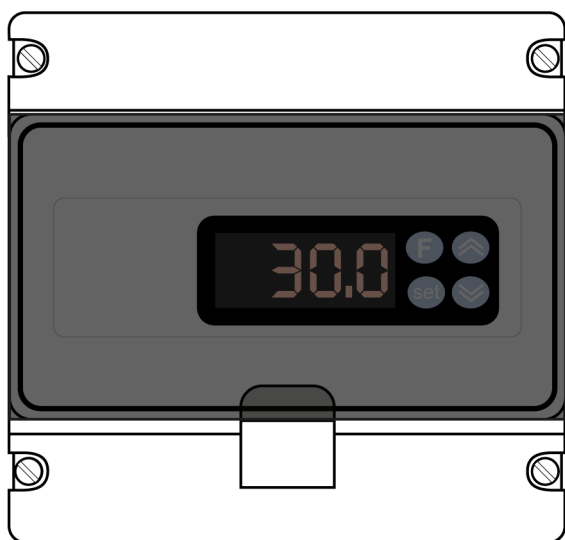

5-poliger Stecker des Heizmantel kabels
(Stromversorgung und Sensor)

Netzkabel zur Heizmantel

DPA



- **Achtung:** Das Entfernen des Siegels von den Schrauben führt zum Erlöschen der Garantie

Betrieb und Instandhaltung

Verfahren

Es ist sehr wichtig, dass die Sicherheit gewährleistet ist, wenn wir die Heizdecke zum Erhitzen des Fasses und seines Inhalts verwenden.

1. Überprüfen Sie das Stromkabel und den Verteilerkasten, bevor Sie die Heizmantel verwenden. Lassen Sie uns überprüfen, ob sie keine präsentieren Schaden.
2. Wickeln Sie die Trommel, die wir erwärmen möchten, mit der Heizmantel ein.
3. Spannen Sie die Heizmantel mit den Spannbändern so, dass sie sich gut an den Behälter anpasst, fest, aber ohne zu stramm zu sein.
4. Stellen Sie sicher, dass der Behälter immer geöffnet ist, um einen Druckaufbau durch Erhitzen zu vermeiden.
5. Die Heizmantel hat einen einstellbaren Thermostat. Wir drehen den Knopf, bis wir den gewünschten Wert erhalten.
Die Tempera tur ist es nicht die Innentemperatur, sondern die Temperatur der Wände des Fass.
6. Schließen Sie die Heizmantel nur an, wenn sie richtig platziert ist, die Oberseite des Behälters offen ist und die Temperatur geregelt ist.
7. Überwachen Sie den Heizvorgang. Wir lassen die Heizdecke nicht ohne die Aufsicht eines qualifizierten Bedieners arbeiten.
8. **AUFMERKSAMKEIT!** Beim Erhitzen können überhitzte Dämpfe freigesetzt werden.
9. **AUFMERKSAMKEIT!** Beim Erhitzen entstehen heiße Oberflächen.
10. Wenn wir die Heizdecke fertig benutzen, werden wir sie zuerst vom Stromnetz trennen und abkühlen lassen, um keine Verbrennungen zu erleiden.
11. Lassen Sie die Heizmantel abkühlen, indem Sie sie vorsichtig auf einer ebenen Fläche ausbreiten. Wir werden es nicht aufgerollt oder gefaltet lassen.
12. Nach dem Abkühlen bewahren wir die Heizmantel an einem Ort auf, an dem sie keiner Feuchtigkeit, scharfen Gegenständen usw. ausgesetzt ist.

Pflege und Konservierung

Vor der Reinigung der Heizmantel trennen wir diese vom Strom.

Wir werden ein feuchtes Tuch über die Oberfläche der Heizmantel führen.

Wir werden keine Lösungsmittel oder Bleichmittel verwenden und wir werden es niemals in irgendeine Art von Flüssigkeit eintauchen.

Abfallwirtschaft



Nach dem Elektro- und Elektronikgerätegesetz sind Besitzer von Altgeräten gesetzlich verpflichtet, Elektro- und Elektronik-Altgeräte bei einer Sammelstelle abzugeben.

Helfen Sie mit, die Umwelt zu schützen; Werfen Sie Ihre Altgeräte nicht in den Hausmüll.

Problemlösungen

Kontaktieren Sie den Hersteller

Lesen Sie diese Anleitung bitte durch, bevor Sie sich mit **Elementos Calefactores AS** oder Ihrem offiziellen Vertragshändler in Verbindung setzen.

Diese Anleitung geht auf die häufigsten Fragestellungen ein. Sollten Sie das Problem nicht lösen können oder zusätzliche Unterstützung benötigen, setzen Sie sich bitte mit **Elementos Calefactores AS** in Verbindung:

Telf. 00 34 93 486 36 82

Fax: 00 34 93 486 38 14

E-mail: as@elementoscalefactores.com

Problemlösungen

Der Fassheizer wärmt nicht:

1. Stellen Sie sicher, dass der Fassheizer an die richtige Netzspannung angeschlossen ist. Genaue Angaben dazu finden Sie auf dem am Versorgungskabel angebrachten Label oder dem technischen Datenblatt der Fassheizung.
2. Stecken Sie den Fassheizer aus:
 - **Für Fassheizer mit dem Thermostat DP25A:** Schalten Sie das digitale Thermostat aus, schalten Sie es erneut an und überprüfen Sie die Solltemperatur am SET POINT.
 - **Für Fassheizer mit dem Thermostat AT056:** Stellen Sie das Thermostat auf 0 °C, schließen Sie den Fassheizer an und wählen Sie erneut die gewünschte Arbeitstemperatur.
3. Stellen Sie sicher, dass der Fassheizer nicht an einem thermomagnetischen Schutzschalter mit einer geringeren als vom Fassheizer benötigten Amperezahl angeschlossen ist.
4. Überprüfen Sie das Netzkabel des Fassheizers und stellen Sie sicher, dass es nicht beschädigt ist.

Sehr wichtig

Die **BFV**-Fassheizer sind für eine bestimmte Verwendung ausgelegt.. Eine andere Verwendung kann die Wirksamkeit beeinträchtigen, strukturelle Schäden verursachen und sogar schwere Unfälle beim Personal verursachen, das mit den Heizmantel umgeht.

Ein Missbrauch oder eine Manipulation der Heizmantel sowie ihrer Komponenten und/oder des Zubehörs kann zum Erlöschen der Garantie führen.



Heizmantel auf Anfrage

Anfrageformular

Wenn Sie kein Heizmantel finden, dass Ihre Anforderungen erfüllt, können Sie uns gerne Änderungen in Bezug auf Maße, Leistung, Spannung usw. vorschlagen:

- **Email:** as@elementoscalefactores.com
- **Fax:** 00 34 93 486 38 14

Kontaktdaten

Name | Nachname: Firma:.....
 Telefon: Email:.....
 Adresse: Postleitzahl:.....
 Stadt: Land:

Projekt Details

Ort, an dem die Heizmantel verwendet wird (Stadt):
 Innen, Außen, beides:

Eigenschaften des Fass

Höhe (mm):
 Perimeter (mm):
 Geschätzte Leistung:
 Aufbau der Trommel oder des Tanks (Metall, Kunststoff usw.):
 Einheiten benötigt:

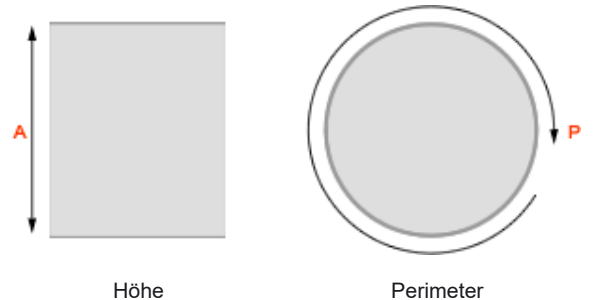

Produktmerkmale

Art des Produktes:.....
 Raumtemperatur:
 Temperatur zu erreichen:

Verschlussarten

Klettverschluss:
 Gurte mit Kunststoffschnallen:
 Ösen und Federn:
 Andere (bitte angeben):



Art des Thermostats

AT056: Analoges Thermostat -10/90° C
DP16A: Digitale programmierbaren Thermostaten -20 a +140 ° C
 Andere:..... Angeben:.....

Unsere anderen Heizmäntel



BFV-IBC: Heizmantel für IBC Containern von 1.000 liter.
Mehr erfahren: www.elementoscalefactores.com/aplicaciones-de/ibc-heizer.htm



BFV-EM: Heizmantel für Elektromotoren.
Mehr erfahren: <https://www.elementoscalefactores.com/aplicaciones-es/calentadores-motores.htm>



BFV-AT: Heizmantel für Hochspannungskabel.
Mehr erfahren: <https://www.elementoscalefactores.com/aplicaciones-de/heizmantel-hochspannungskabel.htm>



BFV-CC: Heizmantel zum Aushärten.
Mehr erfahren: <https://www.elementoscalefactores.com/aplicaciones-de/heizdecken-zum-ausharten.htm>

ELEMENTOS CALEFACTORES AS, S.L

C/ Zamora, 99 - 101, 5º planta 1ª
08018 Barcelona
Tel. 00 34 93 486 36 82 - Fax 00 34 93 486 38 14
Email: as@elementoscalefactores.com



ECAS-GRUPPE

- **Hauptwebsite** •

www.elementoscalefactores.com

- **Onlineshop** •

www.electriceatingstore.com

